

FICHA TÉCNICA CIRCULAR N° 1992 DE 2010 SOBRE INFORMACION FINANCIERA BAJO IFRS PARA INTERMEDIARIOS DE VALORES.

I. INSTRUCCIONES

La información requerida en el Anexo N° 1, punto 2.1 Ficha Estadística Codificada Uniforme de la referida Circular, deberá ser enviada a esta Superintendencia a través de un archivo xml, cuyo contenido y plazos de remisión deberán ajustarse a lo definido en la citada normativa y en el presente documento. La aplicación que recibe la información validará que los datos no contengan errores.

En el caso que el informante haya omitido información al momento de su envío o requiera corregir el contenido de la misma, deberá solicitar autorización para su reenvío. Para ello, debe enviar un correo electrónico a la casilla reenvioivfr@svs.cl, indicando el archivo a modificar y el motivo que origina el cambio. La SVS analizará dicha solicitud, dado que puede autorizar o rechazar el mismo.

II. CREACION Y HABILITACION DE USUARIOS

II.1 Habilitación de Usuarios

Los usuarios actualmente autorizados para el envío de los estados financieros de acuerdo a la NCG N° 117 de 2001, quedarán habilitados automáticamente para el envío de los estados financieros bajo IFRS, según el código de información “IVIFR”.

II.2 Creación y Habilitación de Nuevos Usuarios para envío de la información

Aquellas entidades que aún no hubieren habilitado usuarios para el envío de información a través del módulo SEIL, deberán seguir con los procedimientos establecidos en NCG N° 117 o la que la modifique o reemplace para dicha habilitación, señalando en el anexo de dicha normativa el código de información “IVIFR”, el cual identifica el tipo de información que se encuentra autorizada enviar la entidad a través del módulo SEIL. La habilitación permitirá a las entidades enviar toda la información solicitada por la Circular N° 1992 de 2010.

III. ENVÍO DE LA INFORMACIÓN

Las entidades deberán remitir la información solicitada por el Anexo N° 1, de acuerdo al siguiente esquema:

- Estados Financieros: deberán ser enviados en un archivo de formato XML.
- Notas Explicativas: deberán ser enviadas en un archivo en formato PDF.
- Informe de Auditoría Externa. deberán ser enviadas en un archivo en formato PDF.
- Declaración de Responsabilidad. deberán ser enviadas en un archivo en formato PDF.

La información relativa a cifras monetarias se deberá presentar en miles de pesos, sin decimales, independiente de la moneda funcional del intermediario. En caso de no existir información para una variable en particular, deberá informarse “0” (cero).

IV. ESQUEMA DE ARCHIVO XML CON LA INFORMACIÓN

La información que se deberá remitir en archivo XML es definido por la SVS. En él se deberán informar los valores sólo una vez, de acuerdo estructura definida. Como ejemplo, se muestra parte de la estructura que tendrá el esquema general del archivo. Para mayor información, el esquema completo se

encuentra publicado en el sitio web de la SVS, y puede ser utilizado como medio de validación del archivo que genere la entidad.

El archivo debe ser codificado bajo la norma iso-8859-1, por lo cual en el encabezado del mismo se debe indicar explícitamente:

```
<?xml version="1.0" encoding="iso-8859-1"?>
```

A su vez, el nodo principal debe venir como se indica:

```
<IFRS xmlns="http://www.w3.org/2001/XMLSchema">
```

IV.I Esquema del archivo XML

El archivo se divide en 4 grupos, los 3 primeros relacionados con datos de la entidad informante datos asociados al período y definición de contextos (fechas que informan), mientras que el último grupo tienen relación directa con el contenido de la información. Estos 4 grupos se definen como: Identificación, DatosPeriodo, Contextos y Cuenta, tal como lo muestra la figura:

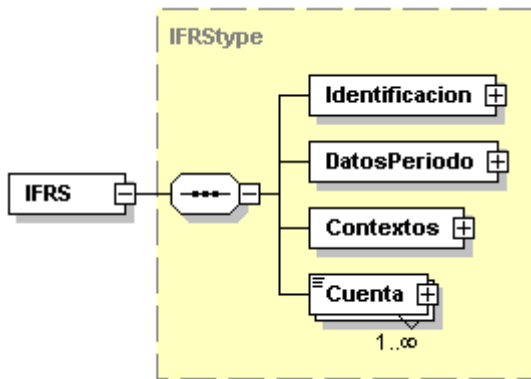

A su vez, el módulo de identificación contiene los elementos: Rut y dígito verificador de la entidad que informa, nombre y registro en la SVS, de acuerdo al siguiente diagrama:

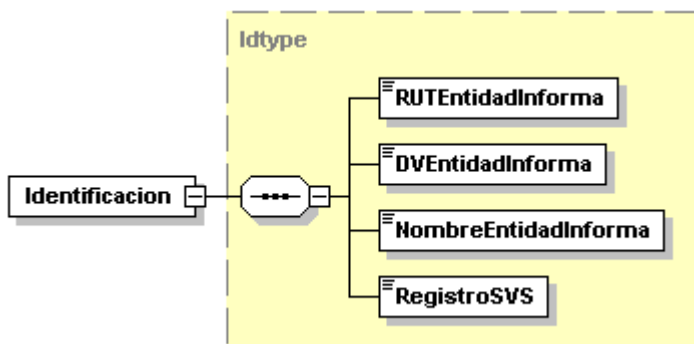

El módulo Datos del Período contiene los elementos: Representante Legal, Gerente General, Tipo de Operación, Período y Moneda de Presentación de los Estados Financieros, Estado de Situación Financiera, Estado de Resultados Integrales, Estado de Cambios en el Patrimonio Neto y Estado de Flujo de Efectivo

Método Directo. En estos últimos 4 elementos solo se debe indicar con una S si vienen informados dentro del XML o una N si no es así.

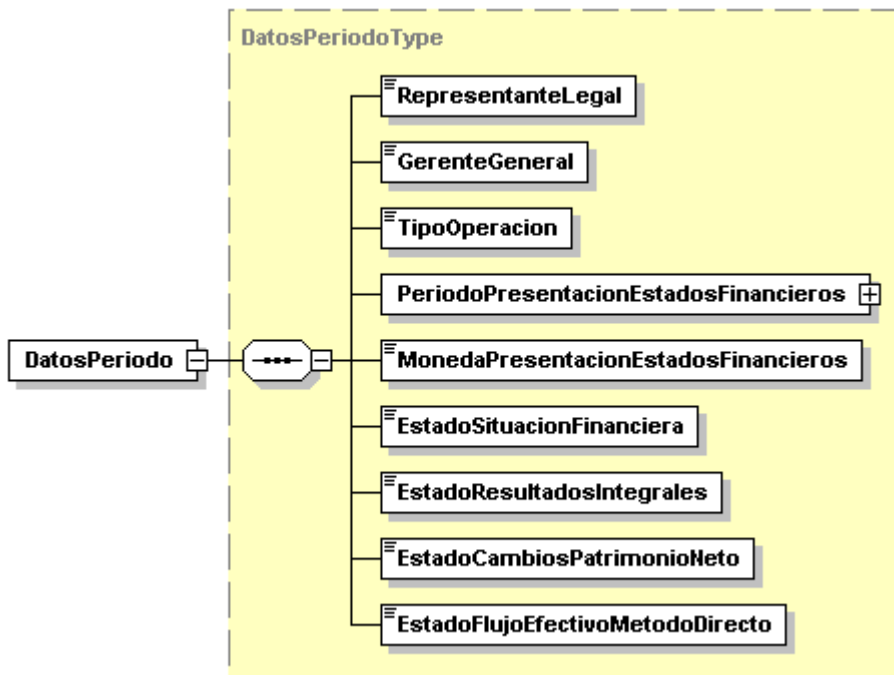

En el módulo de definición de contextos, se debe definir cada uno de ellos de acuerdo al período que se esté informando.

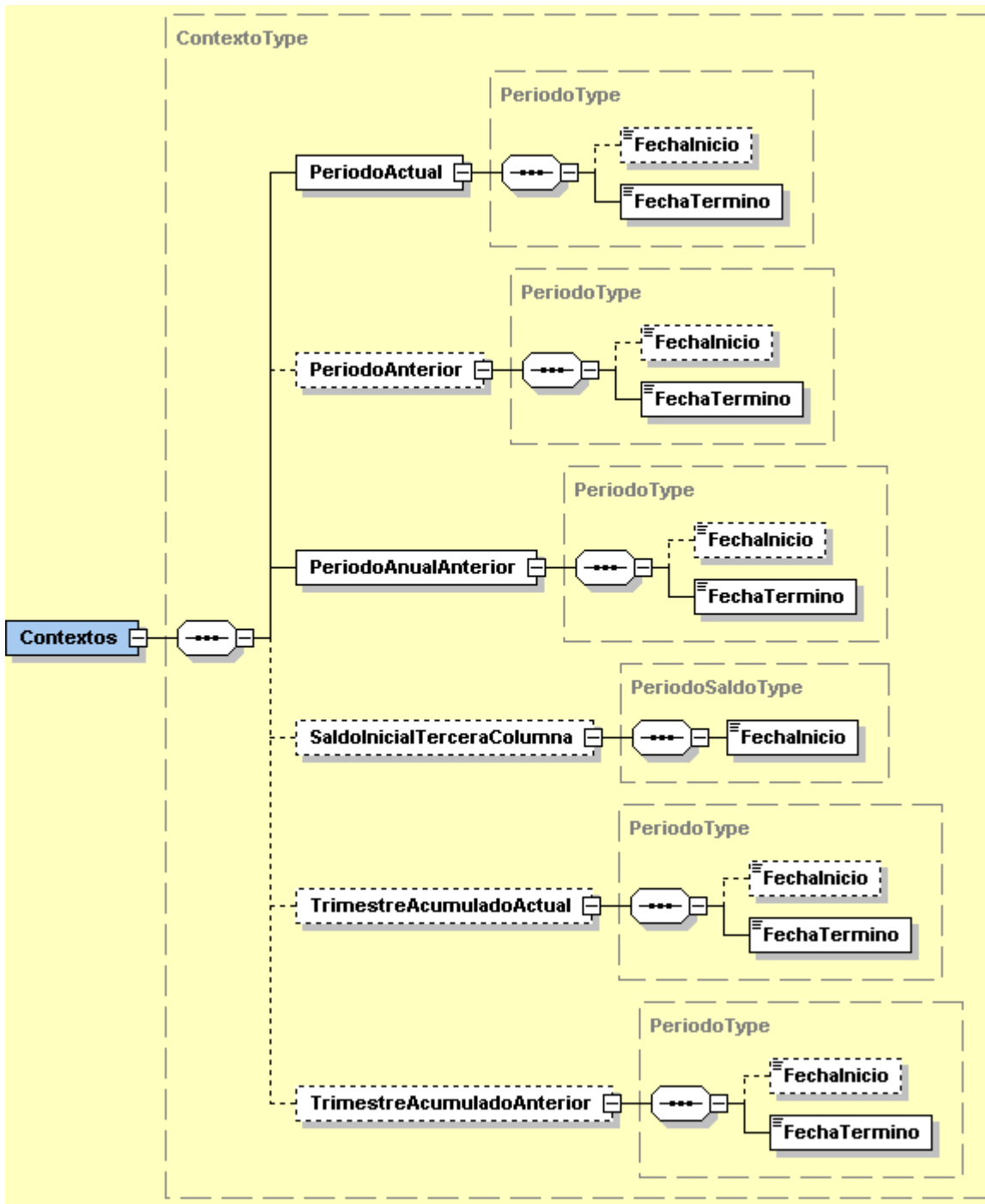

El cuadro que se presenta a continuación detalla los contextos y fechas que se deben definir en cada trimestre informado.

El período informado corresponde a los trimestres de marzo, junio, septiembre y diciembre, y los años AAA0 y AAA1 representan el año actual y anterior respectivamente.

Período Informado	Nombre Contexto	Fecha Inicio	Fecha Fin
Marzo – AAA0	PeriodoActual	01-01-AAA0	31-03-AAA0
	PeriodoAnterior	01-01-AAA1	31-03-AAA1
	PeriodoAnualAnterior	01-01-AAA1	31-12-AAA1
	SaldoInicialTerceraColumna	01-01-2010	Se informa solo para el período 201012 y año 2011.
Junio – AAA0	PeriodoActual	01-01-AAA0	30-06-AAA0
	PeriodoAnterior	01-01-AAA1	30-06-AAA1
	PeriodoAnualAnterior	01-01-AAA1	31-12-AAA1
	SaldoInicialTerceraColumna	01-01-2010	Se informa solo para el período 201012 y año 2011.
	TrimestreAcumuladoActual	01-04-AAA0	30-06-AAA0
	TrimestreAcumuladoAnterior	01-04-AAA1	30-06-AAA1
Septiembre – AAA0	PeriodoActual	01-01-AAA0	30-09-AAA0
	PeriodoAnterior	01-01-AAA1	30-09-AAA1
	PeriodoAnualAnterior	01-01-AAA1	31-12-AAA1
	SaldoInicialTerceraColumna	01-01-2010	Se informa solo para el período 201012 y año 2011.
	TrimestreAcumuladoActual	01-07-AAA0	30-09-AAA0
	TrimestreAcumuladoAnterior	01-07-AAA1	30-09-AAA1
Diciembre – AAA0	PeriodoActual	01-01-AAA0	31-12-AAA0
	PeriodoAnterior	01-01-AAA1	31-12-AAA1
	SaldoInicialTerceraColumna	01-01-2010	Se informa solo para el período 201012 y año 2011.

De todas formas, los Contextos PeriodoAnterior, SaldoInicialTerceraColumna, TrimestreAcumuladoActual, TrimestreAcumuladoAnterior son opcionales dentro del archivo, de tal forma que se puedan declarar solo en los períodos que corresponda.

El elemento Cuenta contendrá la información financiera para cada cuenta de los estados que se informe y para cada contexto que corresponda.

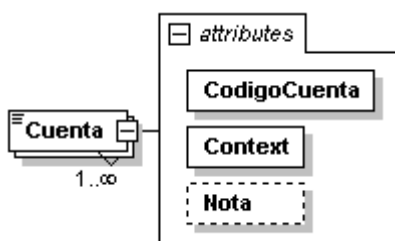

El elemento Cuenta contiene 3 atributos a saber:

- Código Cuenta: Donde se deberá informar el código de la cuenta a informar, dado por el modelo de datos, publicado en una archivo Excel dentro del mismo sitios WEB de la SVS, opción “SEIL”, “Bajar Software Gratuito”.
- Contexto: Donde se deberá informar el contexto o período al cual se refiere el valor informado.

- Nota: Donde se informará la nota asociada a la cuenta informada. En general, solo las cuentas informadas para el período actual llevarán la referencia a la nota, aún cuando el contenido de la nota pueda hacer referencia al período anterior.

Como ejemplo, una manera de informar la cuenta será:

```
<Cuenta CodigoCuenta="TotalActivos" Context="PeriodoActual" Nota="12">100</Cuenta>  
<Cuenta CodigoCuenta="TotalActivos" Context="PeriodoAnterior">50</Cuenta>
```

A modo de ejemplo, se muestra un archivo XML válido para el período 201012, que sirva de guía a los usuarios. También está publicado junto con los demás documentos en el sitio WEB.

```

<?xml version="1.0"?>
<IFRS>
<Identificacion>
  <RUTEntidadInforma>99999999</RUTEntidadInforma>
  <DVENTidadInforma>9</DVENTidadInforma>
  <NombreEntidadInforma>Razon Social de la Entidad Informante</NombreEntidadInforma>
  <RegistroSVS>9999</RegistroSVS>
</Identificacion>
<DatosPeriodo>
  <RepresentanteLegal>AAA</RepresentanteLegal>
  <GerenteGeneral>AAA</GerenteGeneral>
  <TipoOperacion>1</TipoOperacion>
  <PeriodoPresentacionEstadosFinancieros>
    <Mes>12</Mes>
    <Anio>2010</Anio>
  </PeriodoPresentacionEstadosFinancieros>
  <MonedaPresentacionEstadosFinancieros>Pesos</MonedaPresentacionEstadosFinancieros>
  <EstadoSituacionFinanciera>S</EstadoSituacionFinanciera>
  <EstadoResultadosIntegrales>S</EstadoResultadosIntegrales>
  <EstadoCambiosPatrimonioNeto>S</EstadoCambiosPatrimonioNeto>
  <EstadoFlujoEfectivoMetodoDirecto>S</EstadoFlujoEfectivoMetodoDirecto>
</DatosPeriodo>
<Contextos>
  <PeriodoActual>
    <FechaInicio>2010-01-01</FechaInicio>
    <FechaTermino>2010-12-31</FechaTermino>
  </PeriodoActual>
  <PeriodoAnterior>
    <FechaInicio>2009-01-01</FechaInicio>
    <FechaTermino>2009-12-31</FechaTermino>
  </PeriodoAnterior>
  <SaldoInicialTerceraColumna>
    <FechaInicio>2008-01-01</FechaInicio>
    <FechaTermino>2008-12-31</FechaTermino>
  </SaldoInicialTerceraColumna>
</Contextos>
<!-- Inicio de informacion periodo actual -->
<!-- Estado de Situacion Financiera -->
  <Cuenta CodigoCuenta="EfectivoYEfectivoEquivalente" Context="PeriodoActual">10138271</Cuenta>
  <Cuenta CodigoCuenta="InstrumentosFinancieros" Context="PeriodoActual">550532187</Cuenta>
  <Cuenta CodigoCuenta="AValorRazonableCarteraPropiaDisponible" Context="PeriodoActual">29114122</Cuenta>
  <Cuenta CodigoCuenta="AValorRazonableCarteraPropiaDisponibleRentaVariable" Context="PeriodoActual">7046010</Cuenta>
  <Cuenta CodigoCuenta="AValorRazonableCarteraPropiaDisponibleRentaFijaEIntermediacionFinanciera"
Context="PeriodoActual">22068112</Cuenta>
  <Cuenta CodigoCuenta="AValorRazonableCarteraPropiaComprometida" Context="PeriodoActual">39441414</Cuenta>
  <Cuenta CodigoCuenta="AValorRazonableCarteraPropiaComprometidaRentaVariable" Context="PeriodoActual">4697053</Cuenta>

```

```

<Cuenta CodigoCuenta="AValorRazonableCarteraPropiaComprometidaRentaFijaEIntermediacionFinanciera"
Context="PeriodoActual">34744361</Cuenta>
<Cuenta CodigoCuenta="AValorRazonableInstrumentosFinancierosDerivadosActivos" Context="PeriodoActual">390602811</Cuenta>
<Cuenta CodigoCuenta="ACostoAmortizadoCarteraPropiaDisponible" Context="PeriodoActual">16764945</Cuenta>
<Cuenta CodigoCuenta="ACostoAmortizadoCarteraPropiaComprometida" Context="PeriodoActual">20511</Cuenta>
<Cuenta CodigoCuenta="ACostoAmortizadoOperacionesDeFinanciamientoActivos" Context="PeriodoActual">74588384</Cuenta>
<Cuenta CodigoCuenta="ACostoAmortizadoOperacionesDeFinanciamientoOperacionesDeCompraConRetroventaSobreIRV"
Context="PeriodoActual">49725589</Cuenta>
<Cuenta CodigoCuenta="ACostoAmortizadoOperacionesDeFinanciamientoOperacionesDeCompraConRetroventaSobreIRFeIIF"
Context="PeriodoActual">24862795</Cuenta>
<Cuenta CodigoCuenta="ACostoAmortizadoOperacionesDeFinanciamientoOtras" Context="PeriodoActual">0</Cuenta>
<Cuenta CodigoCuenta="DeudoresPorIntermediacion" Context="PeriodoActual">154898414</Cuenta>
<Cuenta CodigoCuenta="CuentasPorCobrarPorOperacionesDeCarteraPropia" Context="PeriodoActual">1679655</Cuenta>
<Cuenta CodigoCuenta="CuentasPorCobrarAEntidadesRelacionadas" Context="PeriodoActual">78694</Cuenta>
<Cuenta CodigoCuenta="OtrasCuentasPorCobrar" Context="PeriodoActual">20000</Cuenta>
<Cuenta CodigoCuenta="ImpuestosPorCobrar" Context="PeriodoActual">0</Cuenta>
<Cuenta CodigoCuenta="ImpuestosDiferidosActivos" Context="PeriodoActual">34567</Cuenta>
<Cuenta CodigoCuenta="InversionesEnSociedadesActivos" Context="PeriodoActual">1478841</Cuenta>
<Cuenta CodigoCuenta="Intangibles" Context="PeriodoActual">751277</Cuenta>
<Cuenta CodigoCuenta="PropiedadesPlantaYEquipo" Context="PeriodoActual">541774</Cuenta>
<Cuenta CodigoCuenta="OtrosActivos" Context="PeriodoActual">3939</Cuenta>
<Cuenta CodigoCuenta="TotalActivos" Context="PeriodoActual">720157619</Cuenta>
<Cuenta CodigoCuenta="PasivosFinancieros" Context="PeriodoActual">453906713</Cuenta>
<Cuenta CodigoCuenta="AValorRazonablePasivos" Context="PeriodoActual">45988087</Cuenta>
<Cuenta CodigoCuenta="AValorRazonableInstrumentosFinancierosDerivadosPasivos" Context="PeriodoActual">22994044</Cuenta>
<Cuenta CodigoCuenta="ObligacionesPorFinanciamiento" Context="PeriodoActual">161468037</Cuenta>
<Cuenta CodigoCuenta="OperacionesDeVentaConRetrocompraSobreIRV" Context="PeriodoActual">107408025</Cuenta>
<Cuenta CodigoCuenta="OperacionesDeVentaConRetrocompraSobreIRFeIIF" Context="PeriodoActual">53704012</Cuenta>
<Cuenta CodigoCuenta="OtrasPasivos" Context="PeriodoActual">356000</Cuenta>
<Cuenta CodigoCuenta="ObligacionesConBancosEInstitucionesFinancieras" Context="PeriodoActual">223456545</Cuenta>
<Cuenta CodigoCuenta="AcreedoresPorIntermediacion" Context="PeriodoActual">145159151</Cuenta>
<Cuenta CodigoCuenta="CuentasPorPagarPorOperacionesDeCarteraPropia" Context="PeriodoActual">1236745</Cuenta>
<Cuenta CodigoCuenta="CuentasPorPagarAEntidadesRelacionadas" Context="PeriodoActual">3200567</Cuenta>
<Cuenta CodigoCuenta="OtrasCuentasPorPagar" Context="PeriodoActual">1523989</Cuenta>
<Cuenta CodigoCuenta="Provisiones" Context="PeriodoActual">234111</Cuenta>
<Cuenta CodigoCuenta="ImpuestosPorPagar" Context="PeriodoActual">20543</Cuenta>
<Cuenta CodigoCuenta="ImpuestosDiferidosPasivos" Context="PeriodoActual">98777</Cuenta>
<Cuenta CodigoCuenta="OtrosPasivos" Context="PeriodoActual">67546</Cuenta>
<Cuenta CodigoCuenta="TotalPasivos" Context="PeriodoActual">605448142</Cuenta>
<Cuenta CodigoCuenta="Capital" Context="PeriodoActual">100000000</Cuenta>
<Cuenta CodigoCuenta="OtrasReservasPatrimonio" Context="PeriodoActual">4051</Cuenta>
<Cuenta CodigoCuenta="ResultadosAcumulados" Context="PeriodoActual">13000000</Cuenta>
<Cuenta CodigoCuenta="ResultadoDelEjercicioPatrimonio" Context="PeriodoActual">1705426</Cuenta>
<Cuenta CodigoCuenta="TotalPatrimonio" Context="PeriodoActual">114709477</Cuenta>
<Cuenta CodigoCuenta="TotalPasivosYPatrimonio" Context="PeriodoActual">720157619</Cuenta>
<!-- Estado de Resultados Integrales -->
<Cuenta CodigoCuenta="ComisionesPorOperacionesBursatiles" Context="PeriodoActual">7902456</Cuenta>

```



```

<Cuenta CodigoCuenta="ComisionesPorOperacionesExtraBursatiles" Context="PeriodoActual">677549</Cuenta>
<Cuenta CodigoCuenta="GastosPorComisionesYServicios" Context="PeriodoActual">-1343256</Cuenta>
<Cuenta CodigoCuenta="OtrasComisiones" Context="PeriodoActual">347765</Cuenta>
<Cuenta CodigoCuenta="TotalResultadoPorIntermediacion" Context="PeriodoActual">7584514</Cuenta>
<Cuenta CodigoCuenta="IngresosPorAdministracionDeCartera" Context="PeriodoActual">342000</Cuenta>
<Cuenta CodigoCuenta="IngresosPorCustodiaDeValores" Context="PeriodoActual">20744</Cuenta>
<Cuenta CodigoCuenta="IngresosPorAsesoriasFinancieras" Context="PeriodoActual">29666</Cuenta>
<Cuenta CodigoCuenta="OtrosIngresosPorServicios" Context="PeriodoActual">3422</Cuenta>
<Cuenta CodigoCuenta="TotalIngresosPorServicios" Context="PeriodoActual">395832</Cuenta>
<Cuenta CodigoCuenta="AValorRazonableResultados" Context="PeriodoActual">2323333</Cuenta>
<Cuenta CodigoCuenta="AValorRazonableInstrumentosFinancierosDerivadosResultados" Context="PeriodoActual">-1345000</Cuenta>
<Cuenta CodigoCuenta="ACostoAmortizado" Context="PeriodoActual">988876</Cuenta>
<Cuenta CodigoCuenta="ACostoAmortizadoOperacionesDeFinanciamientoResultados" Context="PeriodoActual">56000</Cuenta>
<Cuenta CodigoCuenta="TotalResultadoPorInstrumentosFinancieros" Context="PeriodoActual">2023209</Cuenta>
<Cuenta CodigoCuenta="GastosPorFinanciamiento" Context="PeriodoActual">-1675555</Cuenta>
<Cuenta CodigoCuenta="OtrosGastosFinancieros" Context="PeriodoActual">-23000</Cuenta>
<Cuenta CodigoCuenta="TotalResultadoPorOperacionesDeFinanciamiento" Context="PeriodoActual">-1698555</Cuenta>
<Cuenta CodigoCuenta="RemuneracionesYGastosDePersonal" Context="PeriodoActual">-3567000</Cuenta>
<Cuenta CodigoCuenta="GastosDeComercializacion" Context="PeriodoActual">-998765</Cuenta>
<Cuenta CodigoCuenta="OtrosGastosDeAdministracion" Context="PeriodoActual">-567000</Cuenta>
<Cuenta CodigoCuenta="TotalGastosDeAdministracionYComercializacion" Context="PeriodoActual">-5132765</Cuenta>
<Cuenta CodigoCuenta="DiferenciaDeCambio" Context="PeriodoActual">-456000</Cuenta>
<Cuenta CodigoCuenta="ResultadoDeInversionesEnSociedades" Context="PeriodoActual">57763</Cuenta>
<Cuenta CodigoCuenta="OtrosIngresosGastos" Context="PeriodoActual">-778650</Cuenta>
<Cuenta CodigoCuenta="TotalOtrosResultados" Context="PeriodoActual">-1176887</Cuenta>
<Cuenta CodigoCuenta="ResultadoAntesDeImpuestoALaRenta" Context="PeriodoActual">1995348</Cuenta>
<Cuenta CodigoCuenta="ImpuestoALaRenta" Context="PeriodoActual">-289922</Cuenta>
<Cuenta CodigoCuenta="UtilidadPerdidaDelEjercicio" Context="PeriodoActual">1705426</Cuenta>
<Cuenta CodigoCuenta="UtilidadPerdidaDelEjercicio" Context="PeriodoActual">1705426</Cuenta>
<Cuenta CodigoCuenta="RevalorizacionDePropiedadesPlantaYEquipo" Context="PeriodoActual">0</Cuenta>
<Cuenta CodigoCuenta="ActivosFinancierosAValorRazonablePorPatrimonio" Context="PeriodoActual">1000</Cuenta>
<Cuenta CodigoCuenta="ParticipacionDeOtrosResultadosIntegralesDeInversionesEnSociedades" Context="PeriodoActual">0</Cuenta>
<Cuenta CodigoCuenta="OtrosIngresosGastosRegistradosConAbonoCargoAPatrimonio" Context="PeriodoActual">0</Cuenta>
<Cuenta CodigoCuenta="ImpuestoALaRentaDeOtrosResultadosIntegrales" Context="PeriodoActual">0</Cuenta>
<Cuenta CodigoCuenta="TotalIngresosGastosRegistradosConAbonoCargoAPatrimonio" Context="PeriodoActual">1000</Cuenta>
<Cuenta CodigoCuenta="TotalResultadosIntegralesReconocidosDelEjercicio" Context="PeriodoActual">1706426</Cuenta>
<!-- Estado de Cambio en el Patrimonio Neto -->
<Cuenta CodigoCuenta="CapitalSaldoInicial" Context="PeriodoActual">100000000</Cuenta>
<Cuenta CodigoCuenta="CapitalAumentoDisminucionDeCapital" Context="PeriodoActual">0</Cuenta>
<Cuenta CodigoCuenta="CapitalResultadosIntegralesDelEjercicio" Context="PeriodoActual">0</Cuenta>
<Cuenta CodigoCuenta="CapitalTotalDeIngresosGastosRegistradosConAbonoCargoAPatrimonio" Context="PeriodoActual">0</Cuenta>
<Cuenta CodigoCuenta="CapitalUtilidadPerdidaDelEjercicio" Context="PeriodoActual">0</Cuenta>
<Cuenta CodigoCuenta="CapitalTransferenciasAResultadosAcumulados" Context="PeriodoActual">0</Cuenta>
<Cuenta CodigoCuenta="CapitalDividendosDistribuidos" Context="PeriodoActual">0</Cuenta>
<Cuenta CodigoCuenta="CapitalOtrosAjustesAPatrimonio" Context="PeriodoActual">0</Cuenta>
<Cuenta CodigoCuenta="CapitalSaldoFinal" Context="PeriodoActual">100000000</Cuenta>

```

```

<Cuenta CodigoCuenta="OtrasReservasActivosFinancierosAValorRazonablePorPatrimonioSaldoInicial"
Context="PeriodoActual">350</Cuenta>
<Cuenta CodigoCuenta="OtrasReservasActivosFinancierosAValorRazonablePorPatrimonioAumentoDisminucionCapital"
Context="PeriodoActual">0</Cuenta>
<Cuenta CodigoCuenta="OtrasReservasActivosFinancierosAValorRazonablePorPatrimonioResultadosIntegralesDelEjercicio"
Context="PeriodoActual">1000</Cuenta>
<Cuenta
CodigoCuenta="OtrasReservasActivosFinancierosAValorRazonablePorPatrimonioTotalDeIngresosGastosRegistradosConAbonoCargoAPatrimonio"
Context="PeriodoActual">1000</Cuenta>
<Cuenta CodigoCuenta="OtrasReservasActivosFinancierosAValorRazonablePorPatrimonioUtilidadPerdidaDelEjercicio"
Context="PeriodoActual">0</Cuenta>
<Cuenta CodigoCuenta="OtrasReservasActivosFinancierosAValorRazonablePorPatrimonioTransferenciasAResultadosAcumulados"
Context="PeriodoActual">0</Cuenta>
<Cuenta CodigoCuenta="OtrasReservasActivosFinancierosAValorRazonablePorPatrimonioDividendosDistribuidos"
Context="PeriodoActual">0</Cuenta>
<Cuenta CodigoCuenta="OtrasReservasActivosFinancierosAValorRazonablePorPatrimonioOtrosAjustesAPatrimonio"
Context="PeriodoActual">0</Cuenta>
<Cuenta CodigoCuenta="OtrasReservasActivosFinancierosAValorRazonablePorPatrimonioSaldoFinal"
Context="PeriodoActual">1350</Cuenta>
<Cuenta CodigoCuenta="OtrasReservasRetasacionPropiedadesPlantaYEquipoSaldoInicial" Context="PeriodoActual">550</Cuenta>
<Cuenta CodigoCuenta="OtrasReservasRetasacionPropiedadesPlantaYEquipoAumentoDisminucionCapital"
Context="PeriodoActual">0</Cuenta>
<Cuenta CodigoCuenta="OtrasReservasRetasacionPropiedadesPlantaYEquipoResultadosIntegralesDelEjercicio"
Context="PeriodoActual">0</Cuenta>
<Cuenta CodigoCuenta="OtrasReservasRetasacionPropiedadesPlantaYEquipoTotalDeIngresosGastosRegistradosConAbonoCargoAPatrimonio"
Context="PeriodoActual">0</Cuenta>
<Cuenta CodigoCuenta="OtrasReservasRetasacionPropiedadesPlantaYEquipoUtilidadPerdidaDelEjercicio"
Context="PeriodoActual">0</Cuenta>
<Cuenta CodigoCuenta="OtrasReservasRetasacionPropiedadesPlantaYEquipoTransferenciasAResultadosAcumulados"
Context="PeriodoActual">0</Cuenta>
<Cuenta CodigoCuenta="OtrasReservasRetasacionPropiedadesPlantaYEquipoDividendosDistribuidos" Context="PeriodoActual">0</Cuenta>
<Cuenta CodigoCuenta="OtrasReservasRetasacionPropiedadesPlantaYEquipoOtrosAjustesAPatrimonio"
Context="PeriodoActual">2151</Cuenta>
<Cuenta CodigoCuenta="OtrasReservasRetasacionPropiedadesPlantaYEquipoSaldoFinal" Context="PeriodoActual">2701</Cuenta>
<Cuenta CodigoCuenta="OtrasReservasSaldoInicial" Context="PeriodoActual">0</Cuenta>
<Cuenta CodigoCuenta="OtrasReservasAumentoDisminucionCapital" Context="PeriodoActual">0</Cuenta>
<Cuenta CodigoCuenta="OtrasReservasResultadosIntegralesDelEjercicio" Context="PeriodoActual">0</Cuenta>
<Cuenta CodigoCuenta="OtrasReservasTotalDeIngresosGastosRegistradosConAbonoCargoAPatrimonio" Context="PeriodoActual">0</Cuenta>
<Cuenta CodigoCuenta="OtrasReservasUtilidadPerdidaDelEjercicio" Context="PeriodoActual">0</Cuenta>
<Cuenta CodigoCuenta="OtrasReservasTransferenciasAResultadosAcumulados" Context="PeriodoActual">0</Cuenta>
<Cuenta CodigoCuenta="OtrasReservasDividendosDistribuidos" Context="PeriodoActual">0</Cuenta>
<Cuenta CodigoCuenta="OtrasReservasOtrosAjustesAPatrimonio" Context="PeriodoActual">0</Cuenta>
<Cuenta CodigoCuenta="OtrasReservasSaldoFinal" Context="PeriodoActual">0</Cuenta>
<Cuenta CodigoCuenta="ResultadosAcumuladosSaldoInicial" Context="PeriodoActual">12124999</Cuenta>
<Cuenta CodigoCuenta="ResultadosAcumuladosAumentoDisminucionCapital" Context="PeriodoActual">0</Cuenta>
<Cuenta CodigoCuenta="ResultadosAcumuladosResultadosIntegralesDelEjercicio" Context="PeriodoActual">0</Cuenta>

```

```

<Cuenta CodigoCuenta="ResultadosAcumuladosTotalDeIngresosGastosRegistradosConAbonoCargoAPatrimonio"
Context="PeriodoActual">0</Cuenta>
<Cuenta CodigoCuenta="ResultadosAcumuladosUtilidadPerdidaDelEjercicio" Context="PeriodoActual">0</Cuenta>
<Cuenta CodigoCuenta="ResultadosAcumuladosTransferenciasAResultadosAcumulados" Context="PeriodoActual">875001</Cuenta>
<Cuenta CodigoCuenta="ResultadosAcumuladosDividendosDistribuidos" Context="PeriodoActual">0</Cuenta>
<Cuenta CodigoCuenta="ResultadosAcumuladosOtrosAjustesAPatrimonio" Context="PeriodoActual">0</Cuenta>
<Cuenta CodigoCuenta="ResultadosAcumuladosSaldoFinal" Context="PeriodoActual">13000000</Cuenta>
<Cuenta CodigoCuenta="ResultadoDelEjercicioSaldoInicial" Context="PeriodoActual">875001</Cuenta>
<Cuenta CodigoCuenta="ResultadoDelEjercicioAumentoDisminucionCapital" Context="PeriodoActual">0</Cuenta>
<Cuenta CodigoCuenta="ResultadoDelEjercicioResultadosIntegralesDelEjercicio" Context="PeriodoActual">1705426</Cuenta>
<Cuenta CodigoCuenta="ResultadoDelEjercicioTotalDeIngresosGastosRegistradosConAbonoCargoAPatrimonio"
Context="PeriodoActual">0</Cuenta>
<Cuenta CodigoCuenta="ResultadoDelEjercicioUtilidadPerdidaDelEjercicio" Context="PeriodoActual">1705426</Cuenta>
<Cuenta CodigoCuenta="ResultadoDelEjercicioTransferenciasAResultadosAcumulados" Context="PeriodoActual">-875001</Cuenta>
<Cuenta CodigoCuenta="ResultadoDelEjercicioDividendosDistribuidos" Context="PeriodoActual">0</Cuenta>
<Cuenta CodigoCuenta="ResultadoDelEjercicioOtrosAjustesAPatrimonio" Context="PeriodoActual">0</Cuenta>
<Cuenta CodigoCuenta="ResultadoDelEjercicioSaldoFinal" Context="PeriodoActual">1705426</Cuenta>
<Cuenta CodigoCuenta="TotalSaldoInicial" Context="PeriodoActual">113000900</Cuenta>
<Cuenta CodigoCuenta="TotalAumentoDisminucionCapital" Context="PeriodoActual">0</Cuenta>
<Cuenta CodigoCuenta="TotalResultadosIntegralesDelEjercicio" Context="PeriodoActual">1706426</Cuenta>
<Cuenta CodigoCuenta="TotalTotalDeIngresosGastosRegistradosConAbonoCargoAPatrimonio" Context="PeriodoActual">1000</Cuenta>
<Cuenta CodigoCuenta="TotalUtilidadPerdidaDelEjercicio" Context="PeriodoActual">1705426</Cuenta>
<Cuenta CodigoCuenta="TotalTransferenciasAResultadosAcumulados" Context="PeriodoActual">0</Cuenta>
<Cuenta CodigoCuenta="TotalDividendosDistribuidos" Context="PeriodoActual">0</Cuenta>
<Cuenta CodigoCuenta="TotalOtrosAjustesAPatrimonio" Context="PeriodoActual">2151</Cuenta>
<Cuenta CodigoCuenta="TotalSaldoFinal" Context="PeriodoActual">114709477</Cuenta>
<!-- Estado de Flujo de Efectivo Metodo Directo -->
<Cuenta CodigoCuenta="ComisionesRecaudadasPagadas" Context="PeriodoActual">5902000</Cuenta>
<Cuenta CodigoCuenta="IngresoEgresoNetoPorCuentaDeClientesPorIntermediacion" Context="PeriodoActual">547766</Cuenta>
<Cuenta CodigoCuenta="IngresoEgresoNetoPorInstrumentosFinancierosAValorRazonable" Context="PeriodoActual">978333</Cuenta>
<Cuenta CodigoCuenta="IngresoEgresoNetoPorInstrumentosFinancierosDerivados" Context="PeriodoActual">-987656</Cuenta>
<Cuenta CodigoCuenta="IngresoEgresoNetoPorInstrumentosFinancierosACostoAmortizado" Context="PeriodoActual">3456789</Cuenta>
<Cuenta CodigoCuenta="IngresoEgresoNetoPorAsesoriasFinancierasAdministracionDeCarteraYCustodia"
Context="PeriodoActual">54000</Cuenta>
<Cuenta CodigoCuenta="GastosDeAdministracionYComercializacionPagados" Context="PeriodoActual">-766788</Cuenta>
<Cuenta CodigoCuenta="ImpuestosPagados" Context="PeriodoActual">-156999</Cuenta>
<Cuenta CodigoCuenta="OtrosIngresosEgresosNetosPorActividadesDeLaOperacion" Context="PeriodoActual">2356379</Cuenta>
<Cuenta CodigoCuenta="FlujoNetoOriginadoPorActividadesDeLaOperacion" Context="PeriodoActual">11383824</Cuenta>
<Cuenta CodigoCuenta="IngresoEgresoNetoPorPasivosFinancieros" Context="PeriodoActual">-1675555</Cuenta>
<Cuenta CodigoCuenta="IngresoEgresoNetoPorFinanciamientoDeEntidadesRelacionadas" Context="PeriodoActual">-564777</Cuenta>
<Cuenta CodigoCuenta="AumentosDeCapital" Context="PeriodoActual">0</Cuenta>
<Cuenta CodigoCuenta="RepartoDeUtilidadesYDeCapital" Context="PeriodoActual">0</Cuenta>
<Cuenta CodigoCuenta="OtrosIngresosEgresosNetosPorActividadesDeFinanciamiento" Context="PeriodoActual">99987</Cuenta>
<Cuenta CodigoCuenta="FlujoNetoOriginadoPorActividadesDeFinanciamiento" Context="PeriodoActual">-2140345</Cuenta>
<Cuenta CodigoCuenta="IngresosPorVentasDePropiedadesPlantaYEQUIPO" Context="PeriodoActual">105000</Cuenta>
<Cuenta CodigoCuenta="IngresosPorVentasDeInversionesEnSociedades" Context="PeriodoActual">0</Cuenta>
<Cuenta CodigoCuenta="DividendosYOtrosIngresosPercibidosDeInversionesEnSociedades" Context="PeriodoActual">0</Cuenta>

```

```
<CuentaCodigoCuenta="IncorporacionDePropiedadesPlantaYEquipo" Context="PeriodoActual">0</Cuenta>
<CuentaCodigoCuenta="InversionesEnSociedadesFlujo" Context="PeriodoActual">0</Cuenta>
<CuentaCodigoCuenta="OtrosIngresosEgresosNetosDeInversion" Context="PeriodoActual">-90494</Cuenta>
<CuentaCodigoCuenta="FlujoNetoOriginadoPorActividadesDeInversion" Context="PeriodoActual">14506</Cuenta>
<CuentaCodigoCuenta="FlujoNetoTotalPositivoNegativoDelPeriodo" Context="PeriodoActual">9257985</Cuenta>
<CuentaCodigoCuenta="EfectoDeLaVariacionPorTipoDeCambioSobreElEfectivoYEfectivoEquivalente" Context="PeriodoActual">76500</Cuenta>
<CuentaCodigoCuenta="VariacionNetaDelEfectivo" Context="PeriodoActual">9334485</Cuenta>
<CuentaCodigoCuenta="SaldoInicialDeEfectivo" Context="PeriodoActual">803786</Cuenta>
<CuentaCodigoCuenta="SaldoFinalDeEfectivo" Context="PeriodoActual">10138271</Cuenta>
</IFRS>
```